

INSTRUCTIONS

NOTICE D'INSTALLATION



PF265-1LPE

Safety Instructions

- CAUTION:** All electrical connections should be done by a qualified electrician.
- Follow and save these instructions.
- Always disconnect power at circuit breaker or unplug from wall outlet before servicing.

Consignes de sécurité

- ATTENTION :** Tous les branchements électriques doivent être réalisés par un électricien qualifié.
- Veuillez suivre et conserver ces instructions.
- Veuillez à toujours couper le courant au disjoncteur ou à débrancher l'appareil de la prise de courant.



Unpack your fixture, you should have the following items:

Lors du déballage de votre luminaire, vous trouverez les éléments suivants :

Fixture with mounting plate attached to the canopy.
Fixations avec plaque de montage fixé à la verrière.

Parts bag:

Pièces détachées :

- | | | |
|-------------------------------|---------|---|
| A. Wire nuts | 3 pcs |  |
| A. É crous de fil | 3 pcs | |
| B. Junction box screw | 2 pcs |  |
| B. Vis pour boîte de jonction | 2 pcs | |
| C. Gloves 1 pair | 1 pair | |
| C. Gants 1 paire | 1 paire | |

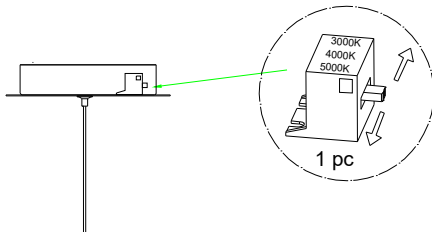
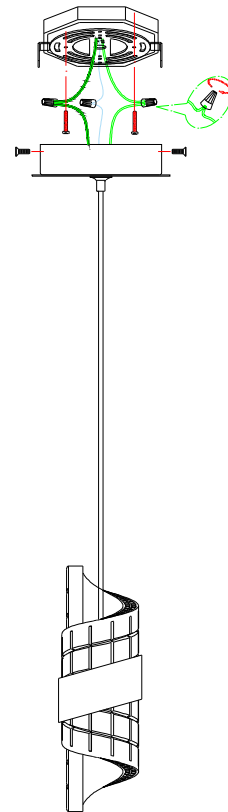

Remove the mounting plate from the canopy.
Retirez la plaque de montage de l'auvent.

This fixture is a 3CCT selectable model. Default color temperature is 3000K. You can shift to 4000K or 5000K by sliding the the switch.

Cette pince est un modèle optionnel 3CCT. La température de couleur par défaut est de 3000K. Le commutateur coulissant peut être commuté à 4000K ou 5000K.

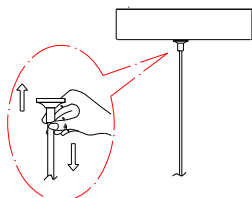

Before installation to ceiling, adjust fixtures to desired length by pushing wire up into canopy, then coiling up excess wire, minor adjustment can be made after installation. To lower or lengthen wire, depress button sleeve located where wire comes out of canopy.

Avant l'installation au plafond, réglez appareils à la longueur désirée en appuyant sur fil vers le haut dans la canopée, puis enrouler l'excédent de fil, ajustement mineur peut être fait après installation. Pour abaisser ou rallonger le fil, appuyez sur le manchon du bouton situé à l'endroit où le fil sort de la canopée.

INSTRUCTIONS

NOTICE D'INSTALLATION

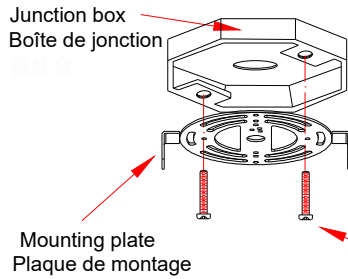

Attach the mounting plate to the junction box with the junction box screws provided.

Assemblez la plaque de montage à la boîte de jonction des Vis pour boîte de jonction fournies.

Ground wire (Copper or Green)
Fil de terre (cuivre ou vert)

Neutral wire (White)
Fil neutre (blanc)

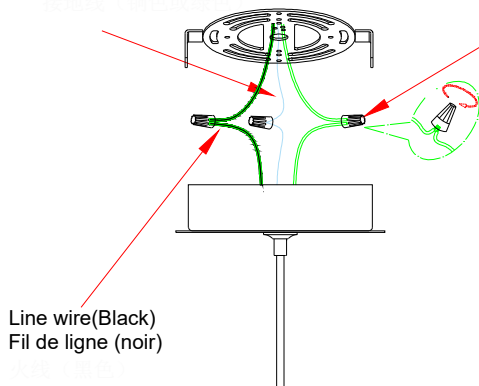

Connect the GROUND WIRE from junction box to GROUND (or GREEN) wire from fixture with a wire nut. Connect the NEUTRAL WIRE from junction box to NEUTRAL (WHITE) wire from fixture with a wire nut. Connect the LINE WIRE from junction box to LINE (BLACK) wire from fixture with a wire nut.

Raccordez le FIL DE TERRE de la boîte de jonction au fil de TERRE (ou VERT) du luminaire avec un capuchon de connexion. Raccordez le FIL NEUTRE de la boîte de jonction au fil NEUTRE (BLANC) du luminaire avec un capuchon de connexion. Raccordez le FIL DE LIGNE de la boîte de jonction au fil DE LIGNE (NOIR) du luminaire avec un capuchon de connexion.

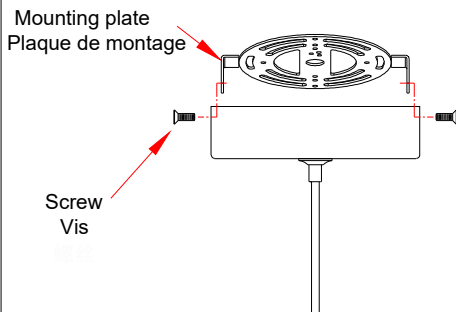

Install the canopy to mounting plate with the screws provided.

Installez le pavillon cache-fils sur le plaque de montage à l'aide des vis fournis.

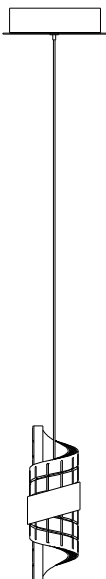

This fixture is designed to dim with a standard Triac forward phase dimmer.

Recommended dimmers:

Lutron MACL-153M, Lutron DVCL-153P, Lutron SCL-153P.

Or other compatible LED dimmer controls. Wattage should not exceed 150 watts of product for a 600 watt dimmer. Dimming levels will vary by dimmer.

Ce luminaire est conçu pour varier l'intensité lumineuse avec un gradateur triphasé Triac standard.

Gradateurs recommandés:

Lutron MACL-153M, Lutron DVCL-153P, Lutron SCL-153P.

Ou tout autre gradateur compatible avec des ampoules DEL. La puissance ne doit pas excéder les 150 watts de produit pour un gradateur de 600 watts. Les niveaux de gradation varient en fonction du type de gradateur utilisé.